



GRUPO DIAR
VENTILACIÓN

"SI ES VENTILAR TODO CON DIAR"

RUB AERO EXTRACTORES AXIALES DE TECHO CON COMPUERTA TIPO MARIPOSA LÍNEA BUTTERFLY



¡COTIZA AHORA!



55- 6840-6103

www.grupodiarventilacion.com

DESCRIPCIÓN

La línea de los Aero Extractores Axiales de Techo con compuerta tipo Mariposa ha sido especialmente diseñada para descarga vertical de contaminantes muy lejos de edificios, almacenes y bodegas, evitando daño a los techos y la recirculación - regreso de aire contaminante en aplicaciones comerciales e industriales. La combinación de 7 diferentes diámetros de Hélice en ángulo fijo y de alabes en ángulo variable y distintos números de Polos de motores y las transmisiones en poleas y bandas genera gran variedad de Ventiladores que manejan un amplio rango de Caudales-Presiones en el Mercado.

CARACTERÍSTICAS

- Diseñado para descarga vertical de contaminantes lejos de edificios, evitando daños en techos y la recirculación de aire contaminado.
- Disponible con 7 diferentes diámetros de hélice, con álabes en ángulo fijo o variable, para cubrir distintos requerimientos de ventilación.
- Opciones de transmisión por poleas y bandas o acoplamiento directo, con motores de eficiencia premium bajo normas NEMA.
- Estructura en acero al carbón con acabado en pintura poliéster en polvo horneada, resistente a la corrosión.
- Hélices de lámina galvanizada, aluminio o polipropileno reforzado con fibra de vidrio, balanceadas y de alto rendimiento.
- Compuerta anti-retorno tipo mariposa de aluminio con tornillería en acero inoxidable.
- Malla de protección en la succión como estándar y opción de malla en la descarga.

Aplicaciones

Campanas de extracción de humo y grasa en restaurantes (GUB, GWB), sistemas de extracción de aire relativamente limpio y contaminante en hospitales, oficinas, hoteles, centros comerciales, almacenes y plantas industriales (GDB, GDD, GUD GWD).

ESPECIFICACIONES TÉCNICAS

MODELO MODEL	CAUDAL @ DESCARGA LIBRE AIR FLOW		AMPERAJE (A) @ 60 HZ CURRENT (A) @ 60 HZ				POTENCIA POWER (HP)	RPM VENTILADOR FAN RPM	NIVEL SONORO SOUND LEVEL dB (A)*	PESO APROXIMADO APPROXIMATE WEIGHT	
	CFM	M3/HR	3 FASES 3 PHASE		1 FASE 1 PHASE					Lb.	Kg.
			220V	440V	220V	127V					
RUB-24/L**	4,592	7,802	2.1	1.1	4.0	8.5	1/2	725	65	97	44
RUB-24/M	5,510	9,362	2.1	1.1	4.0	8.5	1/2	870	66	97	44
RUB-24/H	6,428	10,921	3.0	1.5	5.5	12.5	3/4	1015	67	103	47
RUB-30/L	7,547	12,823	2.1	1.1	4.0	8.5	1/2	609	66	110	50
RUB-30/M	8,675	14,739	3.0	1.5	5.5	12.5	3/4	700	67	116	53
RUB-30/H	9,765	16,591	3.0	1.5	5.5	12.5	3/4	788	68	116	53
RUB-36/L	10,971	18,640	3.0	1.5	5.5	12.5	3/4	525	67	126	57
RUB-36/M	12,726	21,621	3.0	1.5	5.5	12.5	3/4	609	68	126	57
RUB-36/H	14,628	24,853	4.2	2.1	6.8	15.0	1	700	69	132	60
RUB-42/L	14,555	24,729	3.0	1.5	5.5	12.5	3/4	438	68	148	67
RUB-42/M	17,446	29,641	4.2	2.1	6.8	15.0	1	525	70	156	71
RUB-42/H	20,237	34,383	5.2	2.6	10.6	21.3	1 1/2	609	71	178	81
RUB-48/L	21,735	36,928	4.2	2.1	6.9	15.0	1	438	73	180	82
RUB-48/M	23,968	40,722	5.2	2.6	10.6	21.3	1 1/2	525	74	191	87
RUB-48/H	27,802	47,236	8.0	4.0	15.5	33.3	2	609	75	194	88

GRUPO DIAR

MODELO MODEL	CAUDAL @ DESCARGA LIBRE AIR FLOW		AMPERAJE (A) CURRENT (A) 3 FASES 3 PHASE @60 Hz		POTENCIA POWER (HP)	RPM VENTILADOR FAN RPM	NIVEL SONORO SOUND LEVEL dB (A)*	PESO APROXIMADO APPROXIMATE WEIGHT	
	CFM	M3/HR	220 V	440V				Lb.	Kg.
RUB-54/30°	31,400	53,349	9.8	4.9	3.0	550	70	422	192
RUB-54/36°	38,300	65,072	15.0	7.5	5.0	550	75	447	203
RUB-54/43°	45,000	76,455	23.0	11.5	7.5	550	78	508	231
RUB-54/48°	48,900	83,081	26.0	13.0	10.0	550	80	532	242
RUB-60/30°	38,600	65,581	9.8	4.9	3.0	550	77	436	198
RUB-60/36°	47,500	80,702	15.0	7.5	5.0	550	82	458	208
RUB-60/43°	57,500	97,692	23.0	11.5	7.5	550	86	521	237
RUB-60/48°	63,000	107,037	26.0	13.0	10.0	550	88	543	247

CURVAS DE OPERACIÓN (PERFORMANCE CURVES)

RUB-24

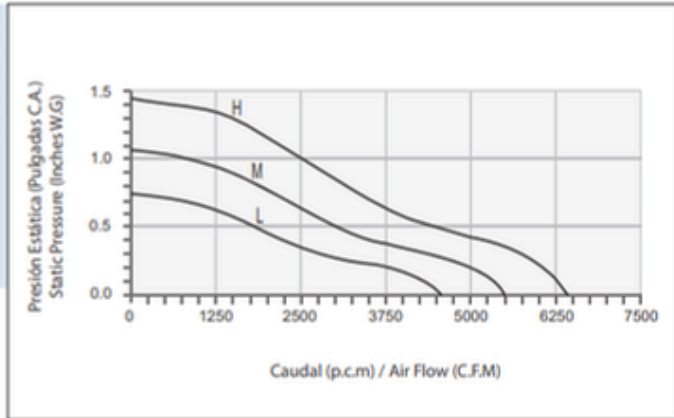

RUB-48

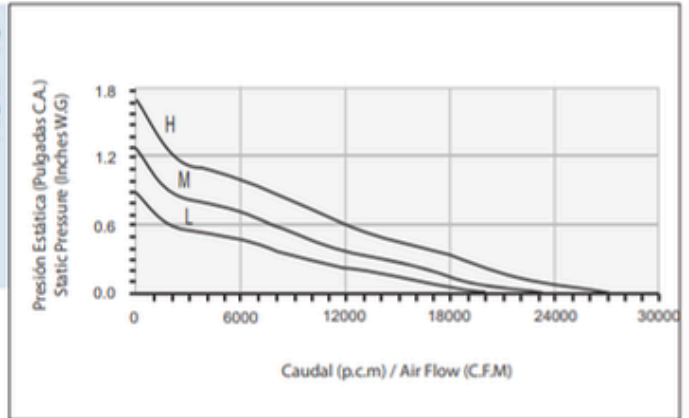

RUB-30

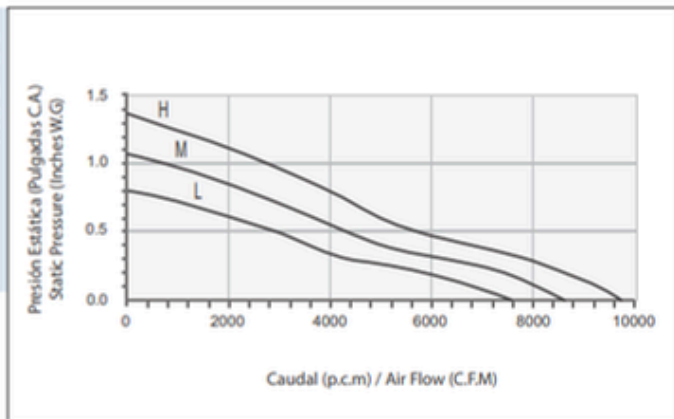

RUB-54

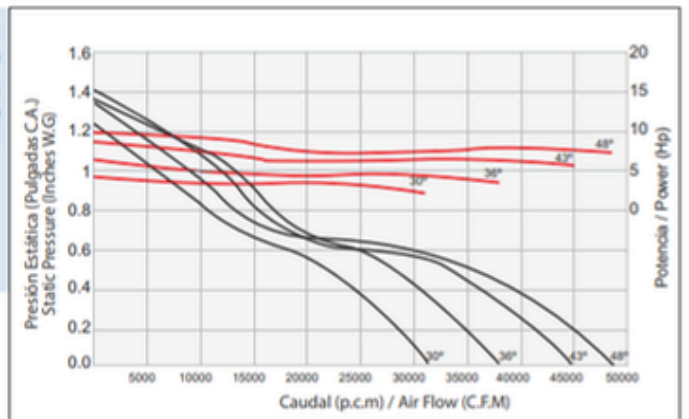

RUB-36

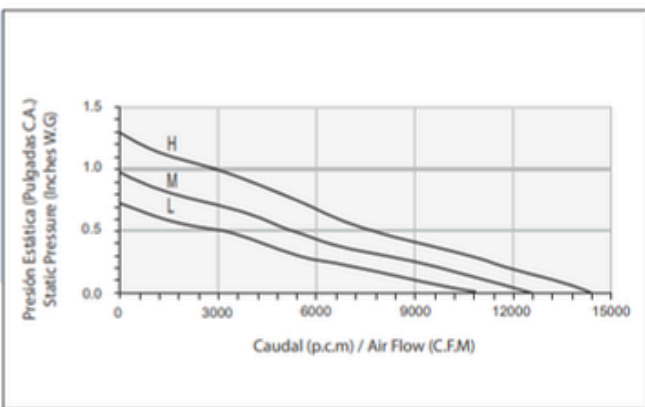

RUB-60

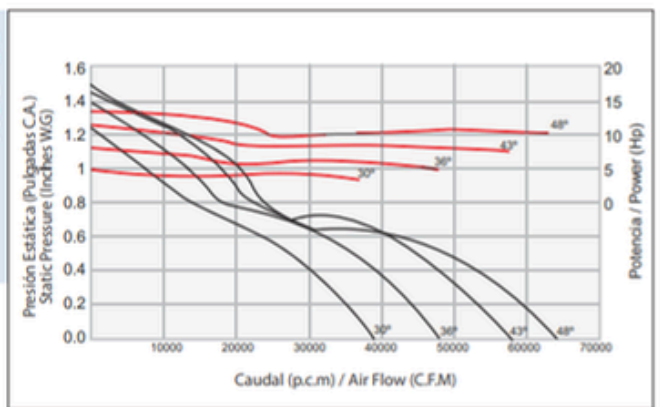

RUB-42

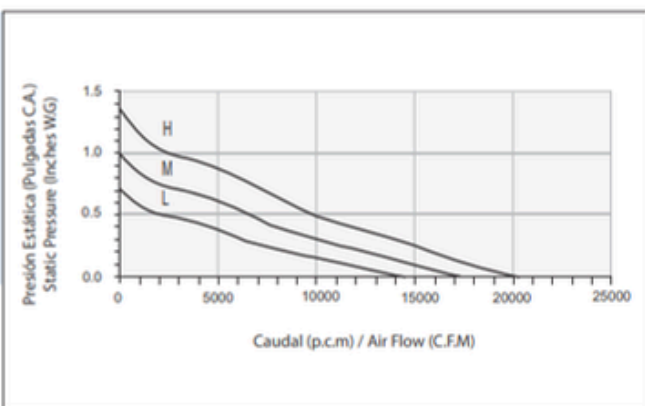

ESPECIFICACIONES TÉCNICAS

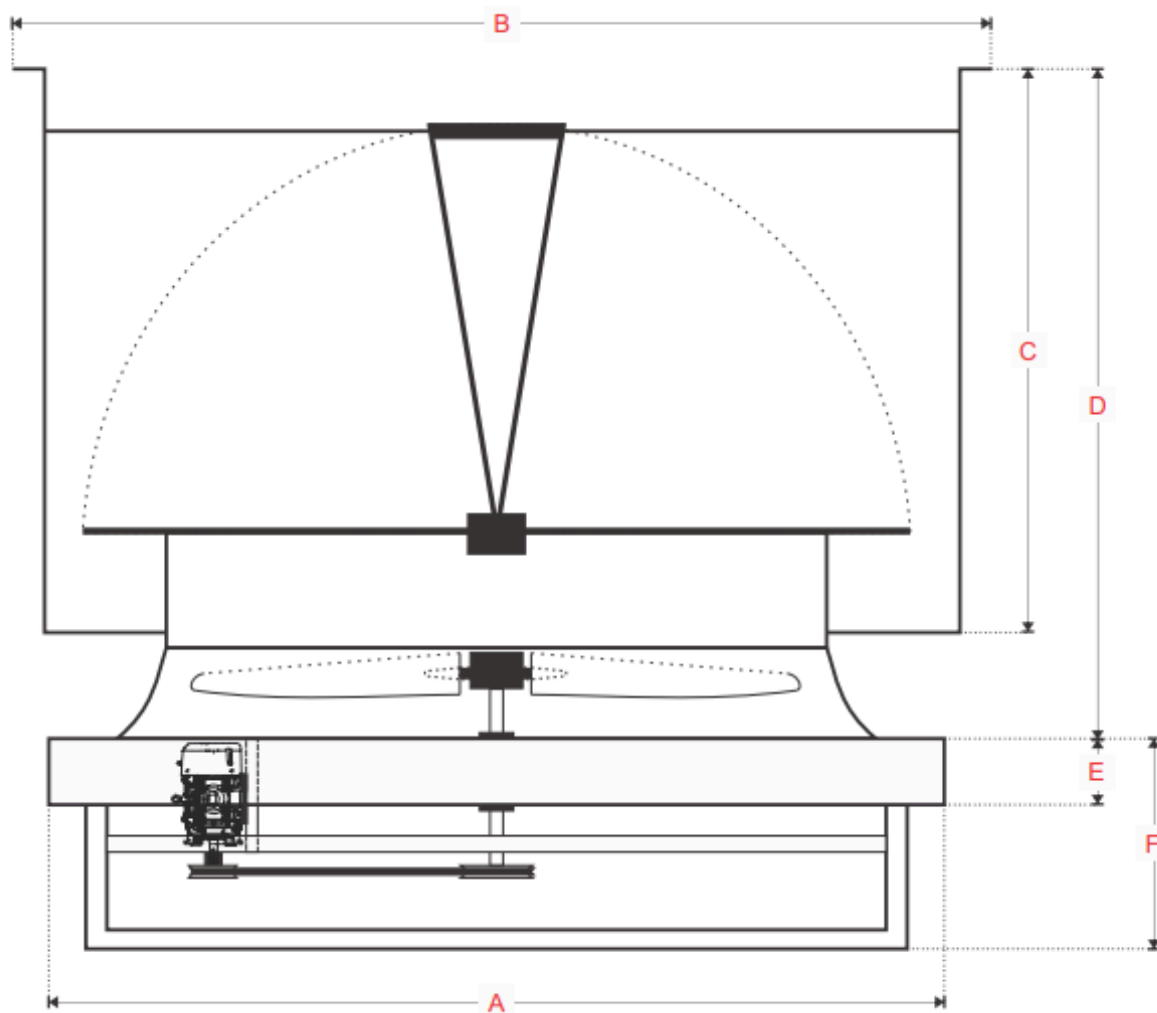

Modelo / Model	Pulgadas / Inches					
	A	B	C	D	E	F
RUB-24	30	32	16 1/2	21	2 3/4	14
RUB-30	36	38	19 1/2	24	2 3/4	14
RUB-36	42	44	22 1/2	27	2 3/4	14
RUB-42	48	50	25 1/2	30	2 3/4	16
RUB-48	54	56	28 1/2	33	2 3/4	16
RUB-54	62	64	32 1/2	38	2 3/4	23 1/4
RUB-60	68	70	35 1/2	41	2 3/4	23 1/4

SÍGUENOS
@grupodiarventilación

